

Montage- und Bedienungsanleitung

Finnische Sauna: J60130 | J61130

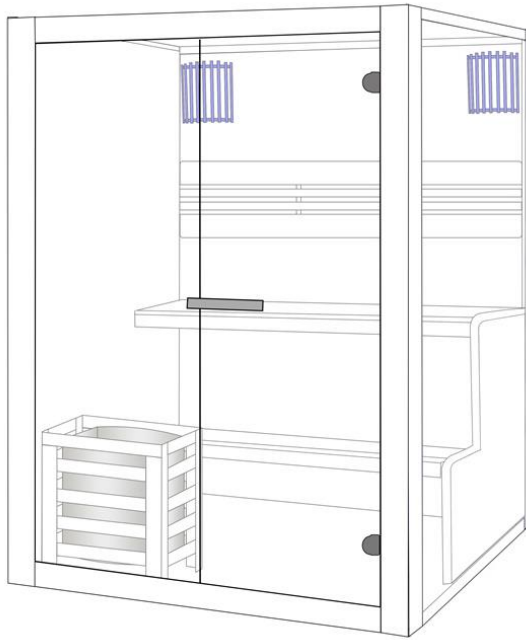

VORWORT

Vielen Dank, dass Sie unser Produkt gekauft haben!

Bitte lesen Sie diese Anleitung vor der Montage sorgfältig durch und bewahren Sie sie auf.

Notieren Sie die Seriennummer Ihrer Sauna auf der Garantiekarte auf der Rückseite des Deckels,

Es wird sehr hilfreich für unsere Nachbetreuung sein.

Die Seriennummer befindet sich zusammen mit dem Typenschild an der Außenseite der Rückwand der Sauna.

1. SICHERHEITSHINWEIS

1.1 WARNUNG

- (1) Die Sauna muss in einem trockenen Raum aufgestellt werden,
- (2) Saunaöfen dürfen nicht mit Wasser besprüht werden,
- (3) In der Sauna darf nicht geduscht oder Wasser gespritzt werden,
- (4) Decken Sie die Heizgeräte nicht mit Handtüchern oder Kleidern ab, um Überhitzung und Feuer zu vermeiden,
- (5) Berühren Sie die Heizgeräte während und kurz nach der Benutzung nicht, es besteht Verbrennungsgefahr durch heiße Teile,
- (6) Die Installation und Reparatur sollte von einem qualifizierten Elektriker durchgeführt werden.
- (7) Die Sauna sollte ausgeschaltet werden und braucht spätestens 30 Minuten nach 2 Stunden Betrieb eine Pause.

1.2 VORSICHT

- (1) Konsultieren Sie einen Arzt, bevor Sie die Infrarotkabine benutzen, wenn Sie an einer Krankheit oder anderen gesundheitlichen Problemen leiden, insbesondere an Herz- oder Kreislauferkrankungen, oder Medikamente einnehmen.
- (2) Schwangere Frauen und Kleinkinder sind verboten,
- (3) Kinder über 6 Jahre dürfen die Sauna nur unter Aufsicht von Erwachsenen benutzen,
- (4) Sollten Sie sich bei der Benutzung der Infrarotkabine unwohl fühlen, brechen Sie die Benutzung sofort ab und wenden Sie sich an Ihren Arzt.



2. TECHNISCHE DATEN

Modell	J60130 J61130	
Kabinenmaterial	Fichte	
Länge	1300 mm	
Breite (Tiefe)	1200 mm	
Höhe	2000 mm	
Spannung	230V/380V, 50HZ	
Sauna Ofen	Gesamtleistung	3500W

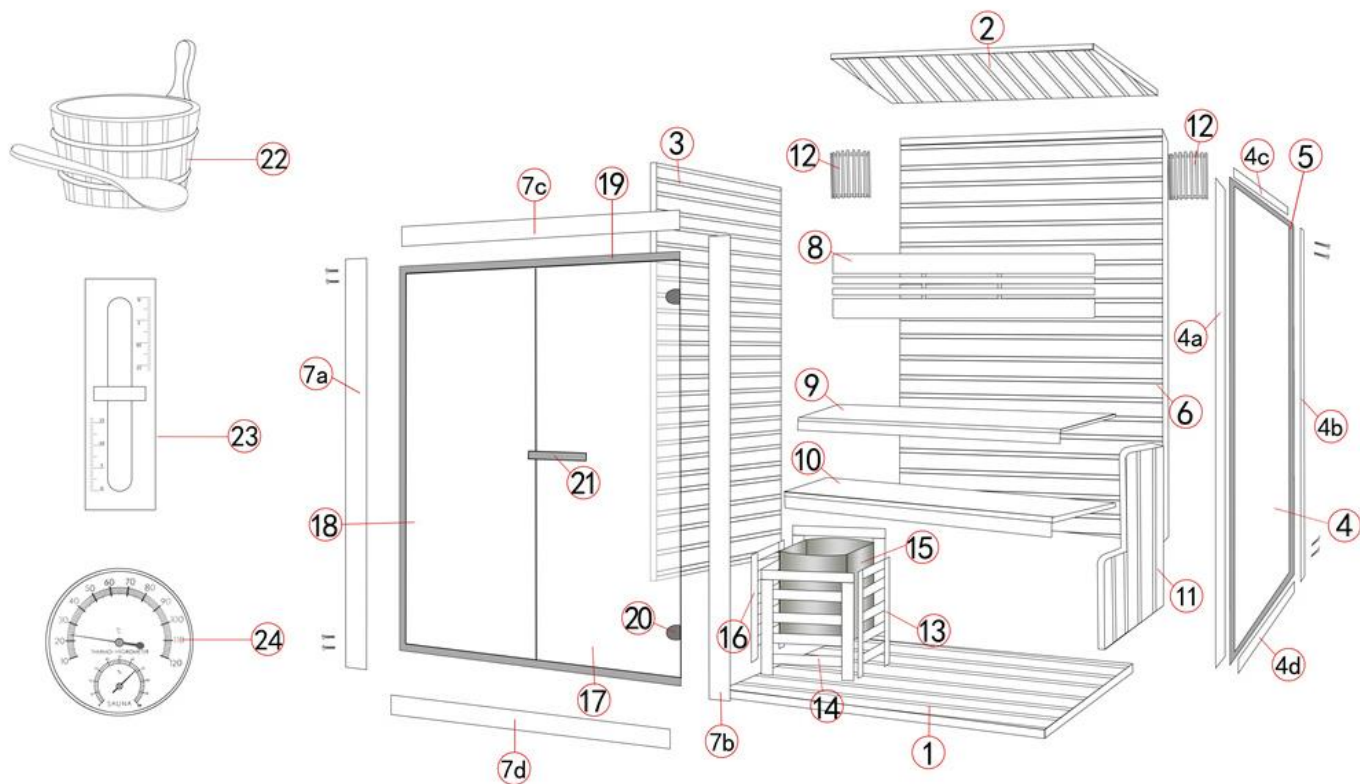
3. STÜCKLISTE



NEIN.	NAME	QTY
1	Bodenplatte	1
2	Deckenplatte	1
3	Linke Tafel	1
4	Rechtes Glasfenster	1
4a	Linke Rahmenlatte der rechten Platte	1
4b	Rechte Rahmenlatte des rechten Paneels	1
4c	Obere Rahmenlatte der rechten Platte	1
4d	Untere Rahmenlatte der rechten Platte	1
5	Befestigung der Latten des richtigen Glases	4Stück/Satz
6	Rückwand	1
7a	Linke Rahmenlatte der Frontplatte	1
7b	Rechte Rahmenlatte der Frontplatte	1
7c	Obere Rahmenlatte der Frontplatte	1
7d	Untere Rahmenlatte der Frontplatte	1
8	Rückenlehne	1
9	Obere Bank	1
10	Untere Bank	1
11	Bankauflageplatte	1
12	Lampen	2
13	Vorderer Teil des Ofenschutzes	1
14	Linker/rechter Teil des Ofenschutzes	1

15	Backofen	1
16	Hinterer Teil des Ofenschutzes	1
17	Glastür	1
18	Vorderes Glasfenster	1
19	Befestigung der Latten des Frontglases	3Stück/Satz
20	Scharnier	2
21	Türgriff	1
22	Eimer & Schöpflöffel	1
23	Thermometer	1
24	Sanduhr	1
25	Sauna-Stein	1
26	Glasdichtung 	1
27	Schraube M3,5*30 	32
28	Schraube M6*100 	12

4. MONTAGEANLEITUNG

4.1 AUFSTELLUNGORT

- (1) Der flache und feste Boden im Innenbereich,
- (2) trocken und feuchtigkeitsbeständig,
- (3) 230V- oder 400V-Stromversorgung mit Erdungskabel.

4.2 MONTAGESCHRITTE

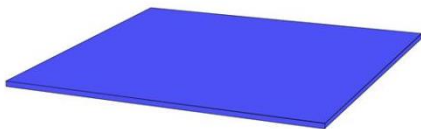

(1) Legen Sie die Bodenplatte auf den Boden.
Bodenplatte.

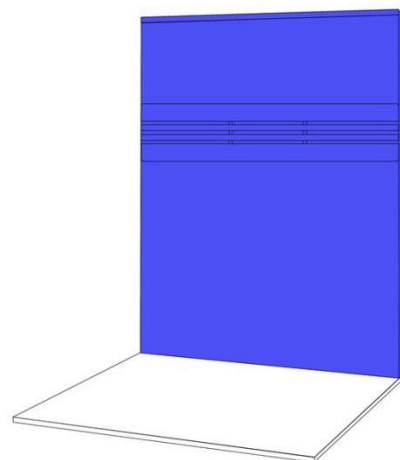

(2) Stellen Sie die Rückwand daran

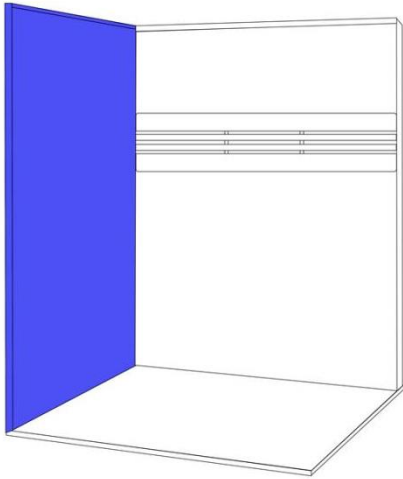

(3) Stellen Sie das linke Paneel neben das Bodenpaneel, und verbinden Sie es mit dem hinteren Paneel mit den voreingestellten äußeren Schnallen.

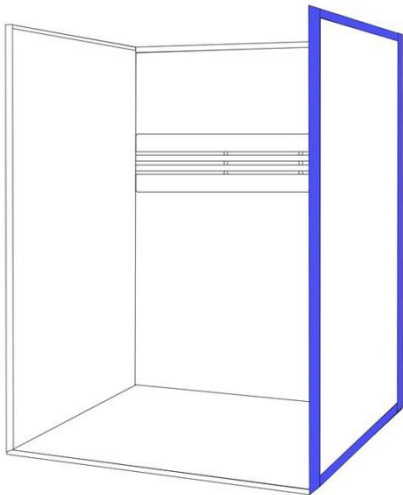

(4) Montieren Sie den Rahmen der rechten Platte mit Schrauben M6*100, Installieren Sie es dann neben der Bodenplatte und verbinden Sie es mit der Rückwand mit den voreingestellten äußeren Schnallen.

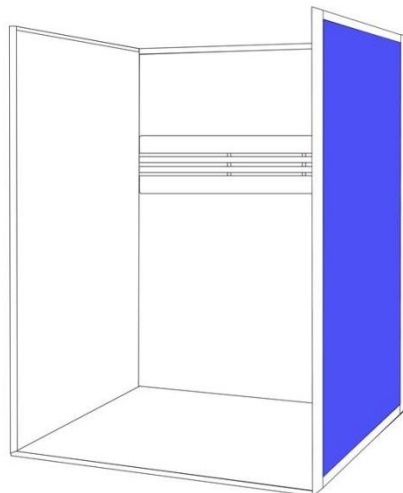

(5) Montage des rechten Glasfensters mit Befestigungslatten 4 Stück/Set und Schrauben M3,5*30

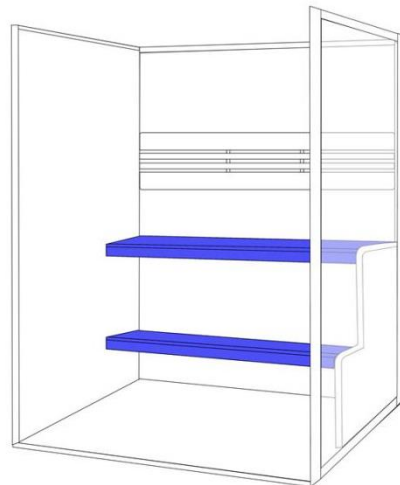
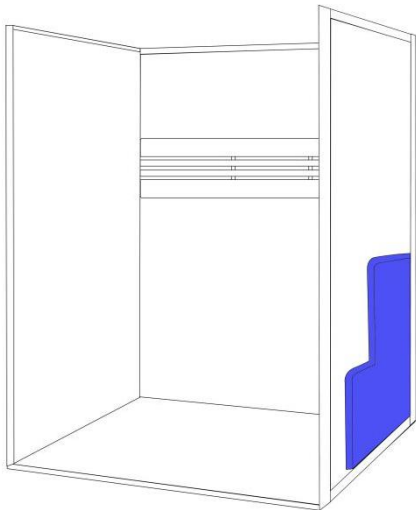

(6) Schrauben Sie die Bankauflageplatte an die Rückwand und Bodenplatte mit Schrauben M3,5*30.

(7) Stellen Sie die Bänke auf die voreingestellten Latten der montierten Platten,

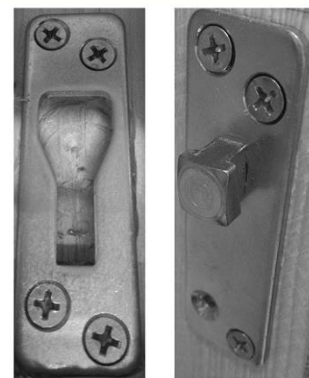
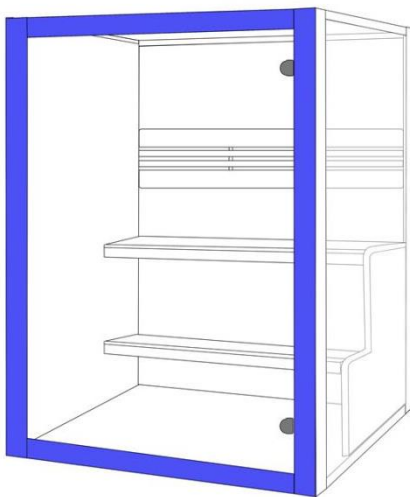

Inside Buckle

(8) Montieren Sie den Rahmen der Frontplatte mit den Schrauben M6*100, Installieren Sie es dann neben der Bodenplatte und verbinden Sie es mit der linken/rechten Platte mit den voreingestellten Innenschnallen.

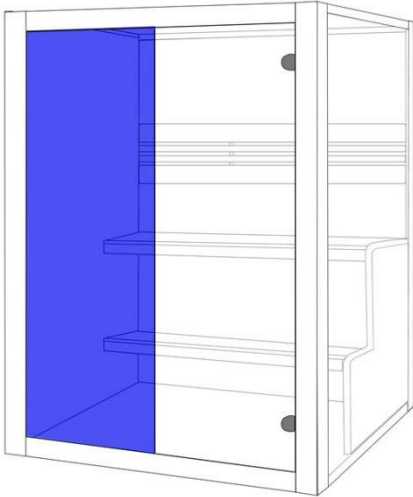

(9) Montieren Sie die vordere Glasscheibe mit Befestigungslatten (3 Stück/Satz) und Schrauben M3,5*30

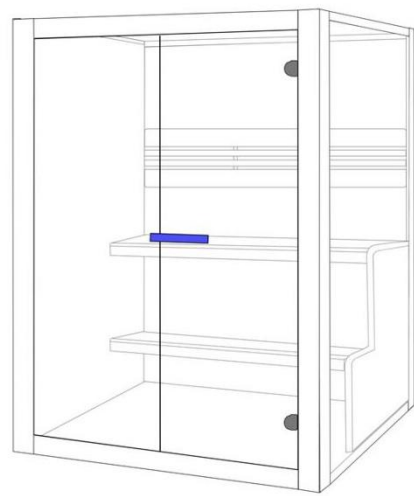
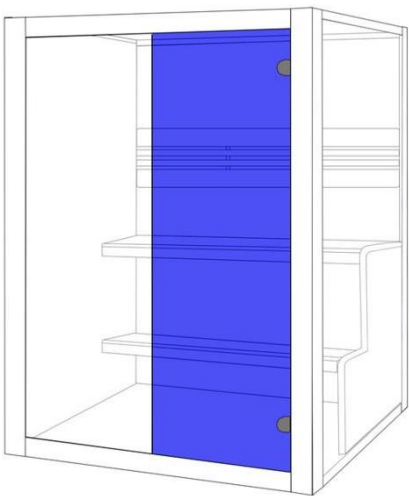

(10) Setzen Sie die Glastür ein, indem Sie die vorinstallierten (11) Türgriffe einbauen. Scharniere am Vorderrahmen.

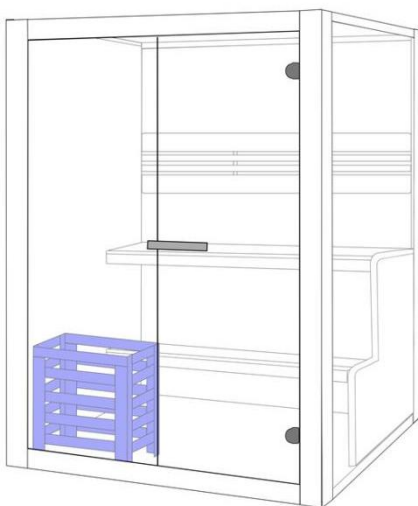

(12) Ofenschutzgitter mit Schrauben M3,5*40 montieren.



(13) Montieren Sie den Saunaofen am Gitter gemäß Handbuch für den Ofen.

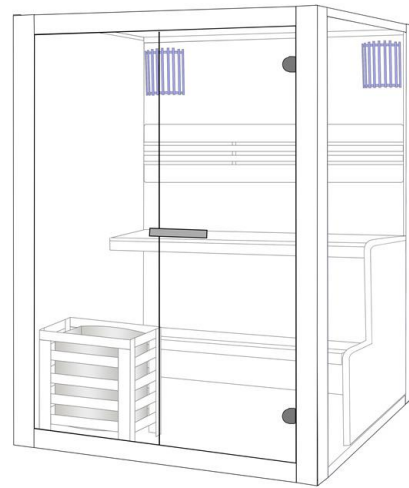

(14) Deckenpaneel auf die installierten Paneele legen (15) Die Holzlampen mit den vorbereiteten Haken anbringen, und stecken Sie die Kabelstecker auf dem Dach ein.

4.3 ANSCHLUSS DES LAMPENKABELS

Führen Sie die Lampenkabel durch die voreingestellten Dachlöcher und stecken Sie die Stecker ein:

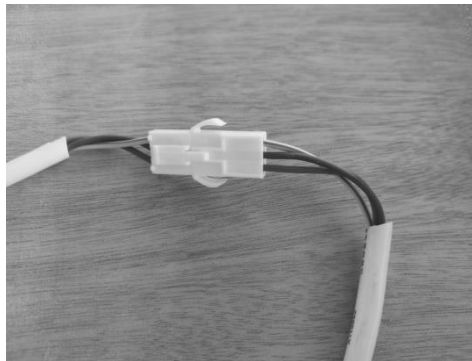

4.4 ANSCHLUSS DES OFENKABELS

- (1) Verwenden Sie das Gummikabel für den Ofen: Typ H07RN-F oder ein gleichwertiges Kabel.
- (2) Bitte lesen Sie vor der Installation des Ofenkabels die Bedienungsanleitung des Ofens sorgfältig durch.
- (3) Lassen Sie das Ofenkabel von einem Elektriker verlegen.

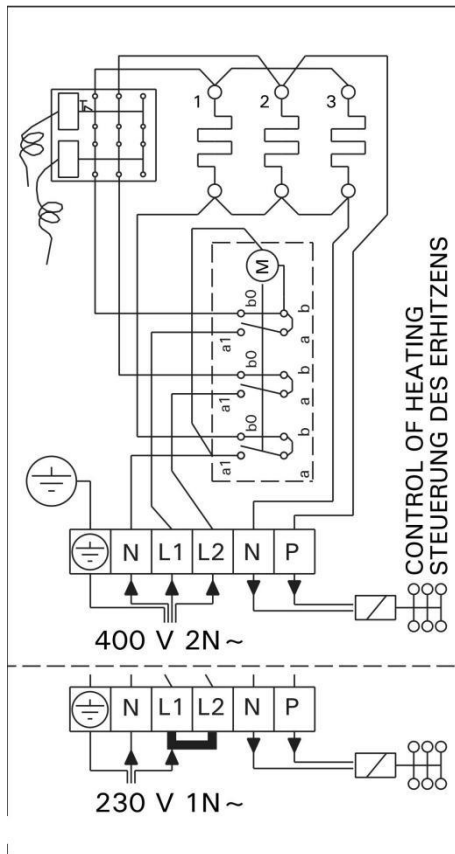

4..5 SAUAN STEIN

- (1) Waschen Sie die Saunasteine vor der Benutzung, um sie sauber zu machen.
- (2) Aufschichten der Saunasteine in der richtigen Weise gemäß der Ofenanleitung:

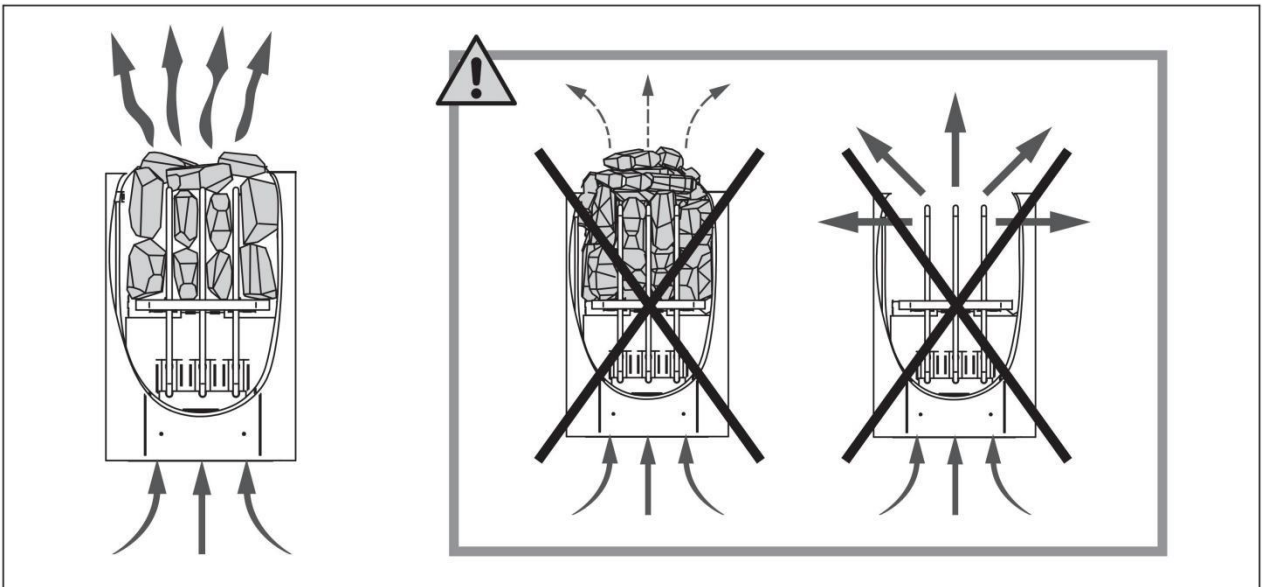

4.7 ZUBEHÖR FÜR DIE SAUNA



- (1) Bringen Sie Thermometer und Sanduhr an der Innenwand an.
- (2) Stellen Sie den Eimer und die Schöpfkelle so auf, wie Sie es wünschen.

5. DIENSTLEISTUNGEN

5.1 WARTUNG

- (1) Reinigen Sie die Kabine mit einem feuchten Baumwolltuch und trocknen Sie sie mit einem sauberen und trockenen Handtuch,
- (2) Reinigen Sie das Glas mit einem Fenster-/Glasreiniger und einem weichen Tuch,
- (3) Verwenden Sie ein trockenes, weiches Tuch, um das Glas zu reinigen und hartnäckige Flecken mit einem professionellen Glasreiniger zu beseitigen.
- (4) Verwenden Sie zur Reinigung der Kabine keine chemischen Reinigungsmittel,
- (5) Bitte ziehen Sie die Schrauben der Bank und des Glases alle drei Monate nach, damit sie sich nicht lockern oder herunterfallen.

5.2 GARANTIEKARTE

Finnische Sauna: J60130 J61130	SANO  TECHNIK <small>INTERNATIONAL</small>
Holz: Hemlock	CE
Strahler: Sauna ofen	
Nennspannung: 230Volt/380Volt	
Nennfrequenz: 50Hz	